

Bild 2

Lieferumfang

POS	Bezeichnung	Anzahl
1	Seitenwand	2
2	Frontwinkel	2
3	Blendwinkel	2
4	Modulschiene vorne	2
5	Modulschiene mitte	2
6	Modulschiene hinten	2
7	Gewindeleiste (7 x 2 mm mit M 2,5)	4
8	Gewindeleiste (5 x 1,5 mm mit M 2,5) nur bei BUS Modulschienen	2
9	Linsenschraube (M4 x 12 unterkopfverzahnt)	12
10	Griff nur bei Artikeln mit Nr.: 24-5315-XX, 24-5316-XX	2
10.1	Senkschraube (M5 x 12)	2
10.2	Griffkopfstück	1
10.3	Griffkopfstück	1
10.4	Griffrohr	1

⊕

Benötigtes
Werkzeug



1. Entfernen der Schutzfolie von allen Teilen

Die Schutzfolie wird von Hand abgezogen.

2. Verschrauben der Teile

- 2.1 Stecken Sie die Griffkopfstücke (10.2) und (10.3) mit dem Griffrohr (10.4) zusammen und verschrauben dann den Frontwinkel (2) und den Griff mit den Senkschrauben (10.1).

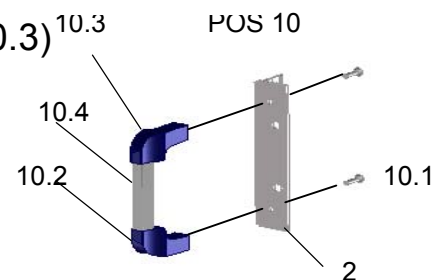

- 2.2 Seitenwand (1) (mit Noppen innenliegend), Frontwinkel (2) (außen auf der Seitenwand) und Modulschienen (4),(5),(6), verschrauben. Die Schrauben (9) werden von außen in die Modulschienen eingeschraubt. (siehe Bild 2) Einbauposition (siehe Bild 3)

HINWEIS : in diesem Schritt nur eine Seitenwand anschrauben.

- 2.3 Einschieben der Gewindeleisten (7) in die Modulschienen (4),(6). (siehe Tabelle 1)
- 2.4 Einschieben der Gewindeleisten (8) in die Modulschienen (5). (siehe Tabelle 1)
- 2.5 Wiederholen Sie die Schritt 2.2 mit der zweiten Seitenwand (1).
- 2.6 Nehmen Sie nun Ihre Installationsarbeiten an dem wie in Bild 1 fertig montierten Baugruppenträger vor.

Bild 3











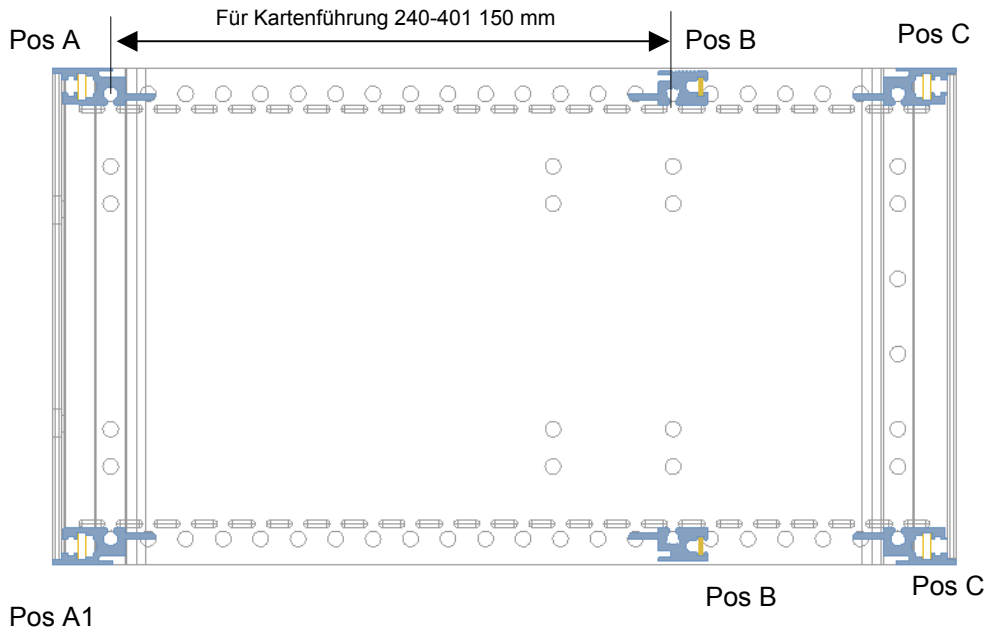

Tabelle 1

Pos A/A1	Pos B	Pos C	Artikel
			24-53XX-16
			24-53XX-26
Nur A1 			24-53XX-36

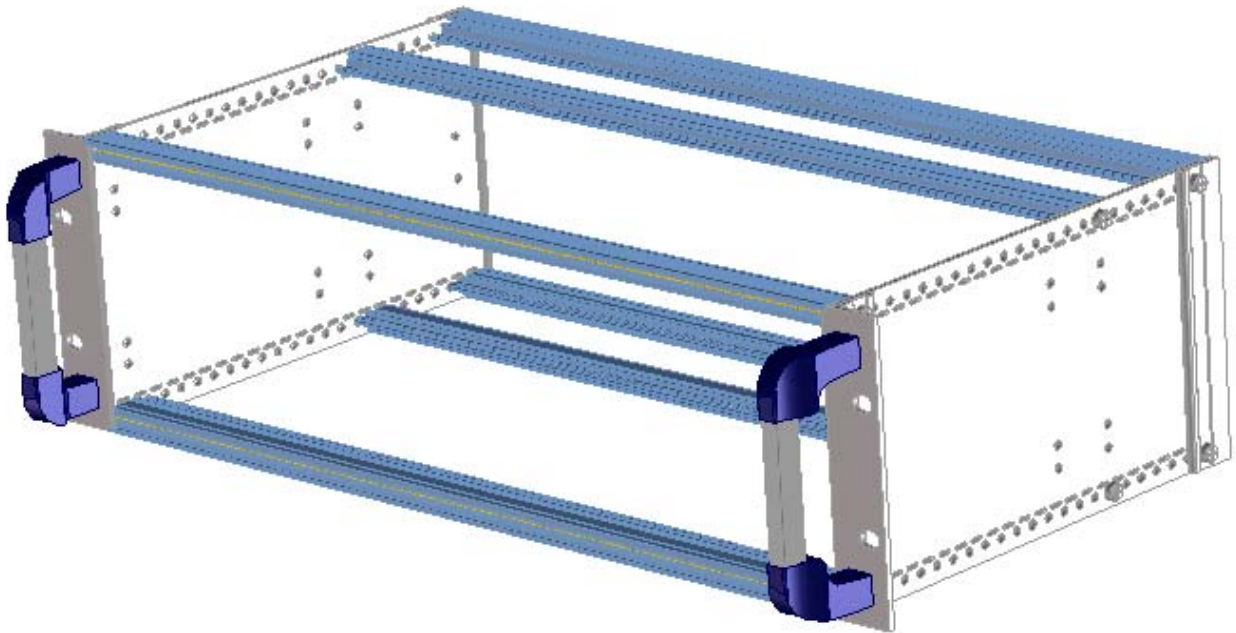

Bild 1

apra-norm Elektromechanik GmbH

Gewerbegebiet · 54552 Mehren · Tel.: (0 65 92) 20 4-0 · Fax: (0 65 92) 20 4-100
email: vertrieb@apranorm.apra.de · www.apra.de

Technische Änderungen vorbehalten