

Bild 2

Lieferumfang

POS	Bezeichnung	Anzahl
1	Seitenwand	2
2	Frontwinkel	2
3	Modulschiene vorne	2
4	Modulschiene hinten	2
5	Gewindeleiste (7 x 2 mm mit M 2,5)	2
6	Gewindeleiste (5 x 1,5 mm mit M 2,5) nur bei BUS Modulschienen	2
7	Linsenschraube (M4 x 12 unterkopfverzahnt)	8
8	Griff nur bei Artikeln mit Nr.: 24-53X4-XX, 24-53X5-XX, 24-53X6-XX	2
8.1	Senkschraube (M5 x 12)	2
8.2	Griffkopfstück	1
8.3	Griffkopfstück	1
8.4	Griffrohr	1

⊕

Benötigtes
Werkzeug



1. Entfernen der Schutzfolie von allen Teilen

Die Schutzfolie wird von Hand abgezogen.

2. Verschrauben der Teile

- 2.1 Stecken Sie die Griffkopfstücke (8.2) und (8.3) mit dem Griffrohr (8.4) zusammen und verschrauben dann den Frontwinkel (2) und den Griff mit den Senkschrauben (8.1).

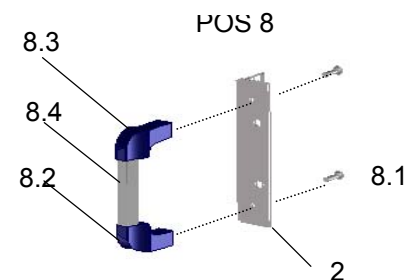

- 2.2 Seitenwand (1) (mit Noppen innenliegend), Frontwinkel (2) (außen auf der Seitenwand) und Modulschienen (3), verschrauben. Die Schrauben (7) werden von außen in die Modulschienen eingeschraubt. (siehe Bild 2)
HINWEIS : in diesem Schritt nur eine Seitenwand anschrauben.
- 2.3 Verschrauben Sie mit der gleichen Seitenwand (1) die hinteren Modulschienen (4) ebenfalls mit Schrauben (7).
(siehe Bild 2)
Einbauposition (siehe Bild 3)
- 2.4 Einschieben der Gewindeleisten (5) in die Modulschiene (3).
(siehe Tabelle 1)
- 2.5 Einschieben der Gewindeleisten (6) in die Modulschiene (4).
(siehe Tabelle 1)
- 2.6 Wiederholen Sie die Schritte 2.1 bis 2.3 mit der zweiten Seitenwand (1).
- 2.7 Nehmen Sie nun Ihre Installationsarbeiten an dem wie in Bild 1 fertig montierten Baugruppenträger vor.



Bild 3





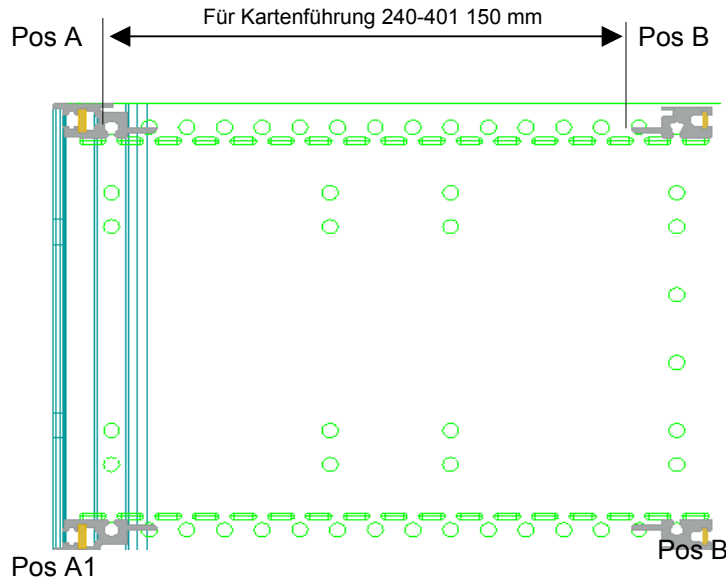

Pos A/A1	Pos B	Artikel
		24-53XX-11
		24-53XX-21
Nur A1 		24-53XX-31

Tabelle 1



Bild 1

apra-norm Elektromechnik GmbH

Gewerbegebiet · 54552 Mehren · Tel.: (0 65 92) 20 4-0 · Fax: (0 65 92) 20 4-100

email: vertrieb@apranorm.apra.de · www.apra.de

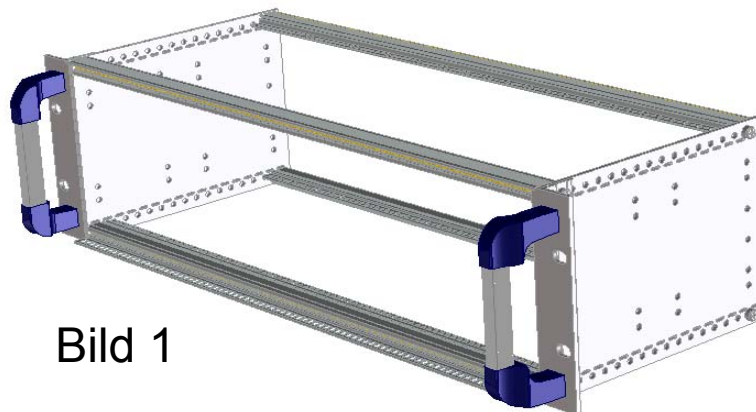
Technische Änderungen vorbehalten